

男子団体戦

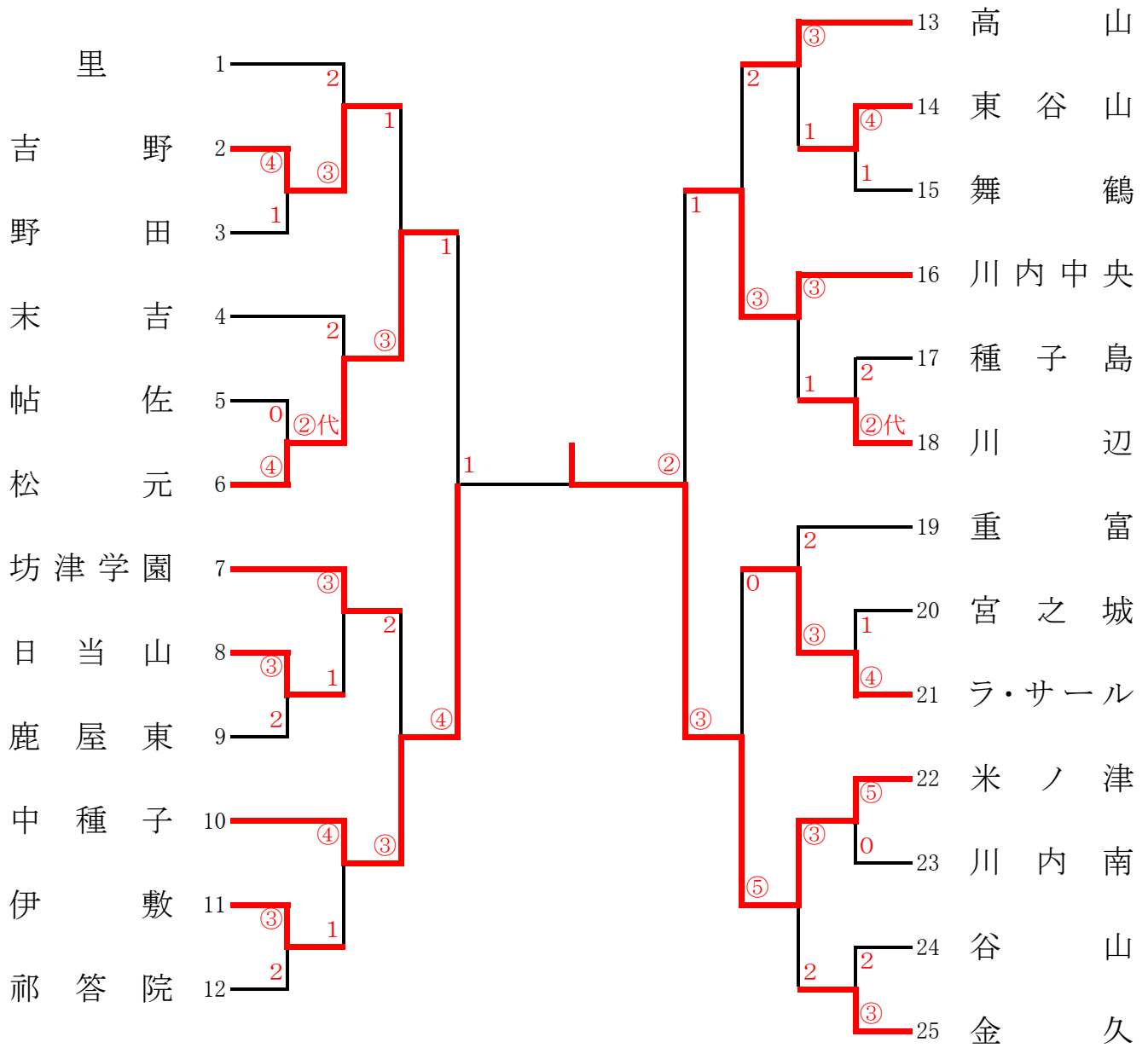

男子個人戦

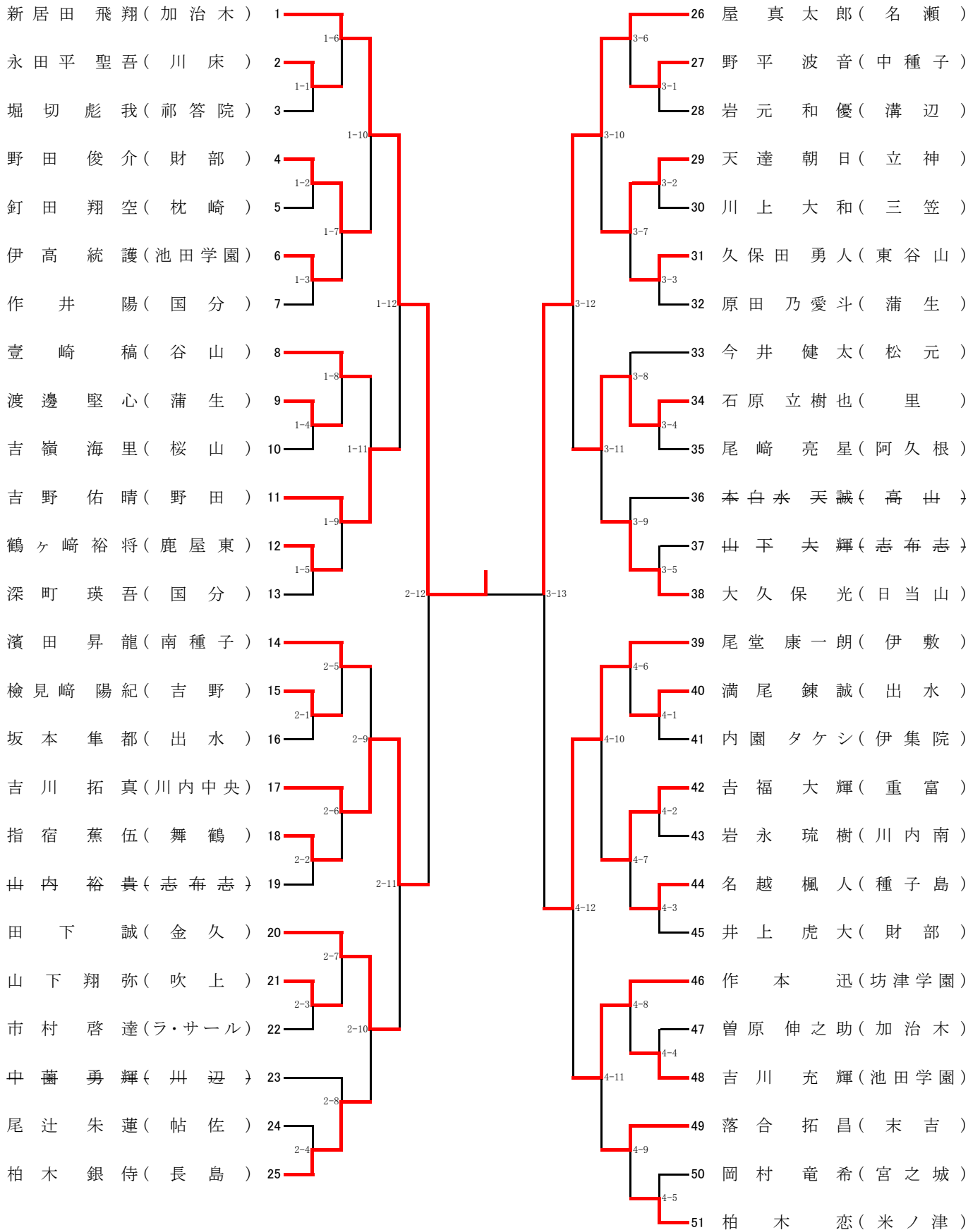

女子40kg級

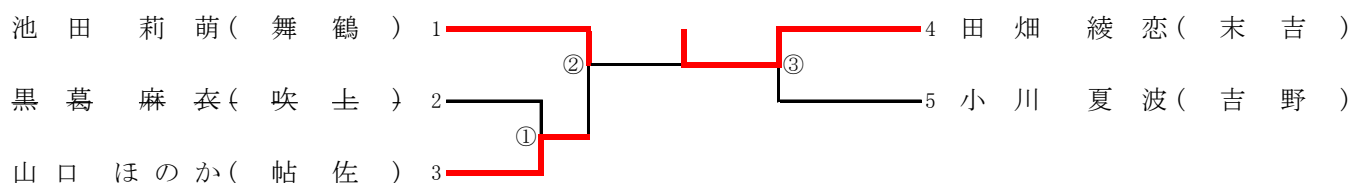

女子44kg級

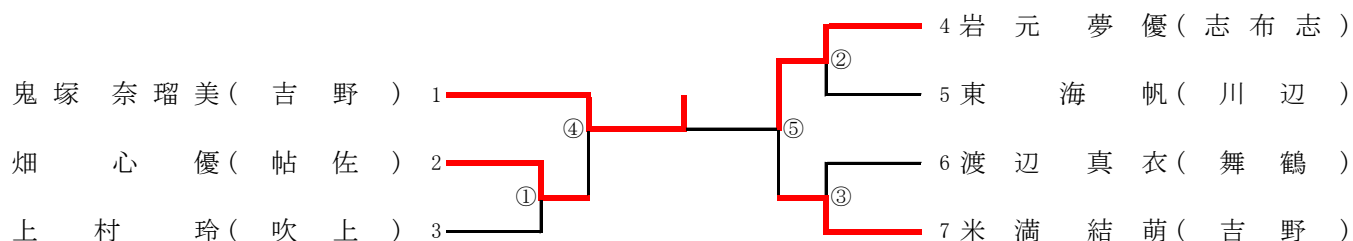

女子48kg級

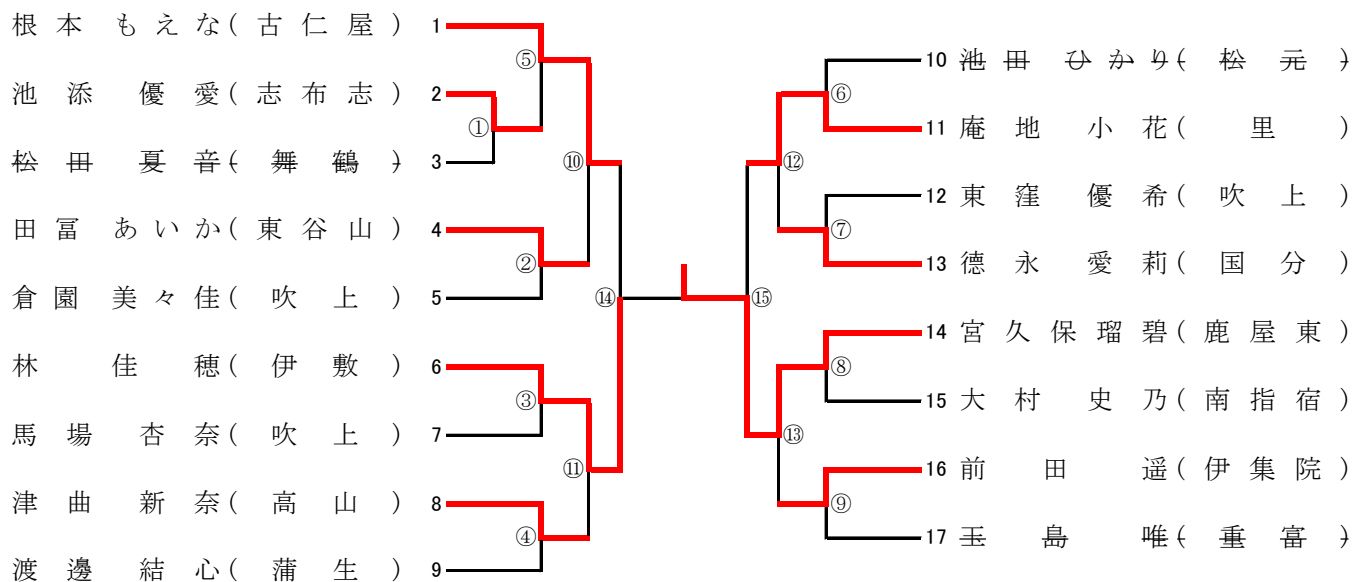

女子52kg級

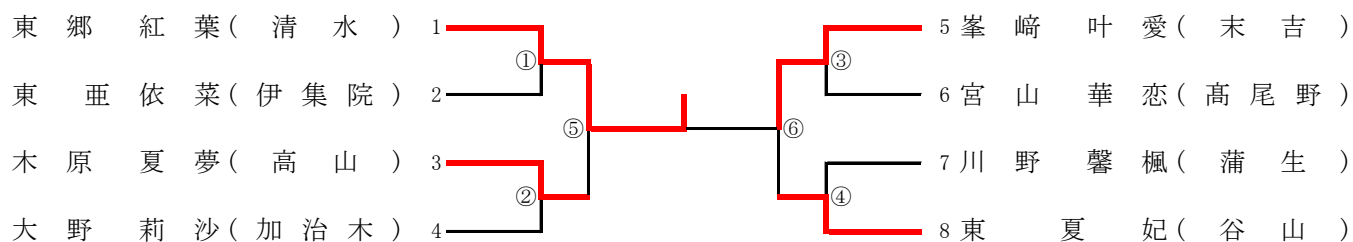

女子57kg級

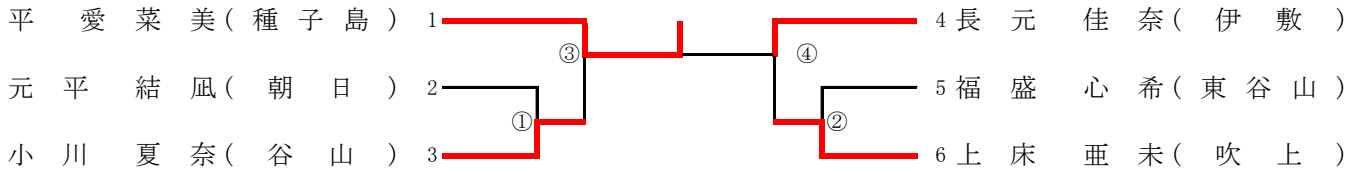

女子63kg級

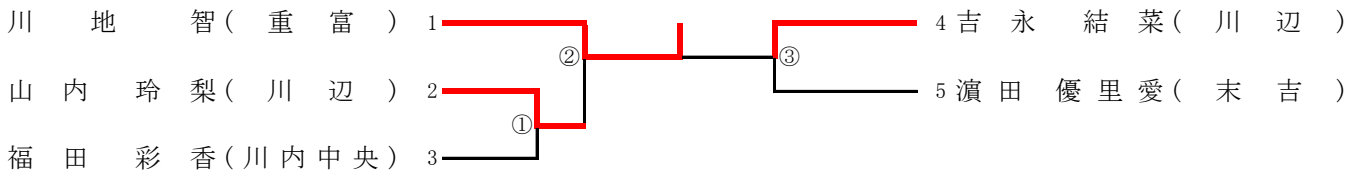

女子70kg級

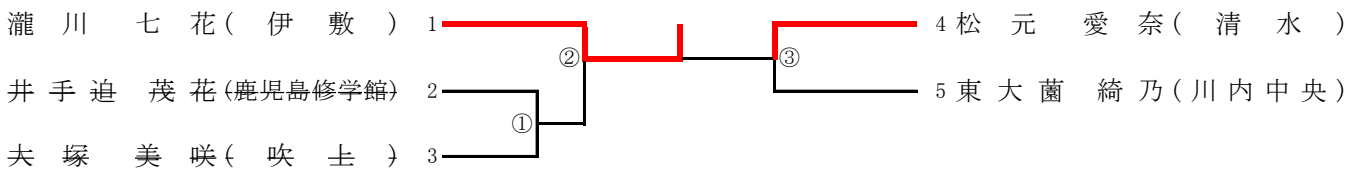

女子70kg超級

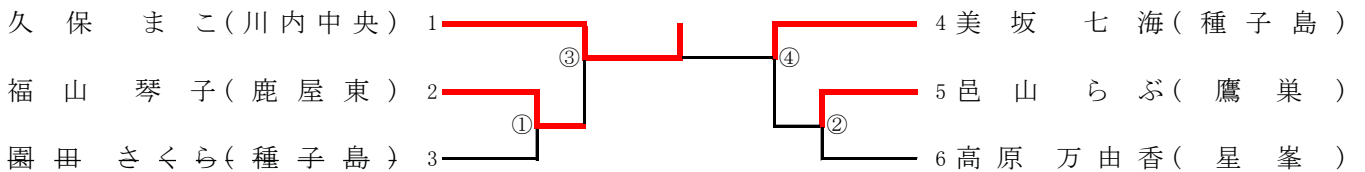

第44回県下中学校新人柔道大会 成績一覧

R2.2.2(鹿児島アリーナ)

		第 1 位	第 2 位	第 3 位	第 3 位
男子団体		米ノ津中学校	中種子中学校	松元中学校	川内中央中学校
男子個人 (無差別)		新居田 飛翔 加治木中学校	屋 真太郎 名瀬中学校	吉川 拓真 川内中央中学校	尾堂 康一郎 伊敷中学校
女子個人	40kg級	田畑 綾恋 末吉中学校	池田 莉萌 舞鶴中学校		
		鬼塚 奈瑠美 吉野中学校	岩元 夢優 志布志中学校		
	44kg級	宮久保 瑠碧 鹿屋東中学校	林 佳穂 伊敷中学校		
		東郷 紅葉 清水中学校	峯崎 叶愛 末吉中学校		
	48kg級	平 愛菜美 種子島中学校	長元 佳奈 伊敷中学校		
		川地 智 重富中学校	吉永 結菜 川辺中学校		
	52kg級	瀧川 七花 伊敷中学校	松元 愛奈 清水中学校		
		久保 まこ 川内中央中学校	美坂 七海 種子島中学校		
	57kg級				
63kg級					
70kg級					
70kg超級					