

【男子個人戦】

男子50kg級

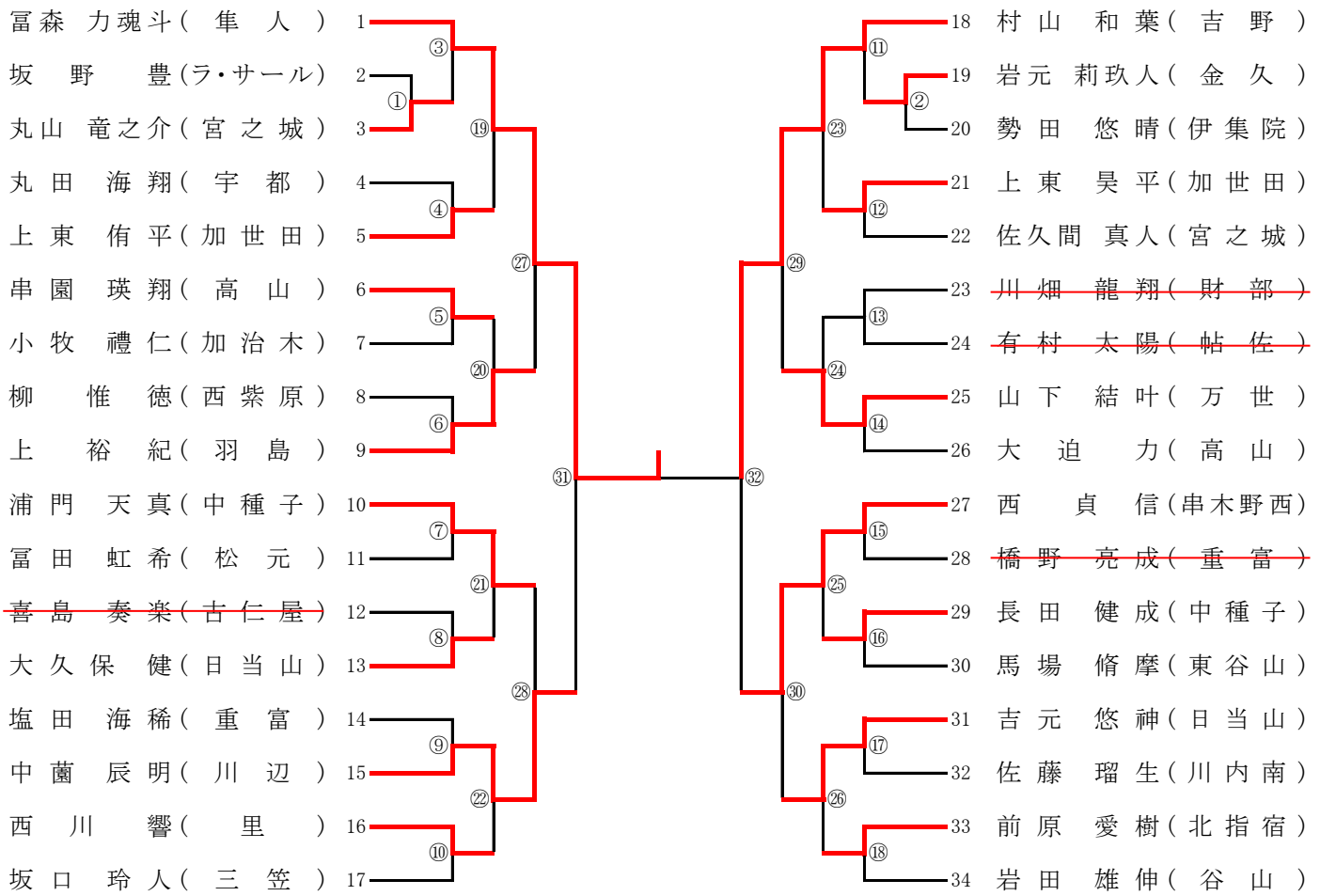

男子55kg級

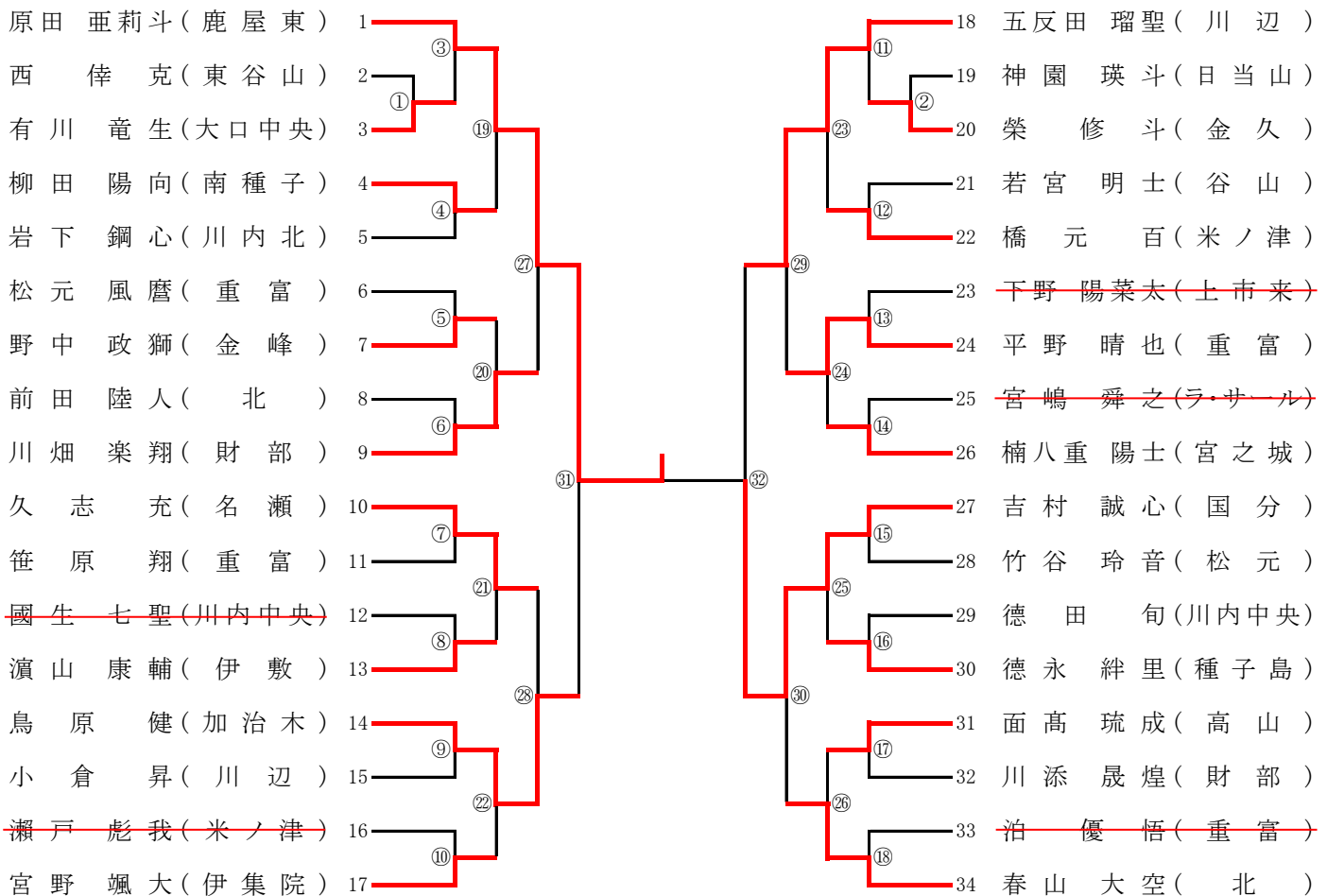

【男子個人戦】

男子60kg級

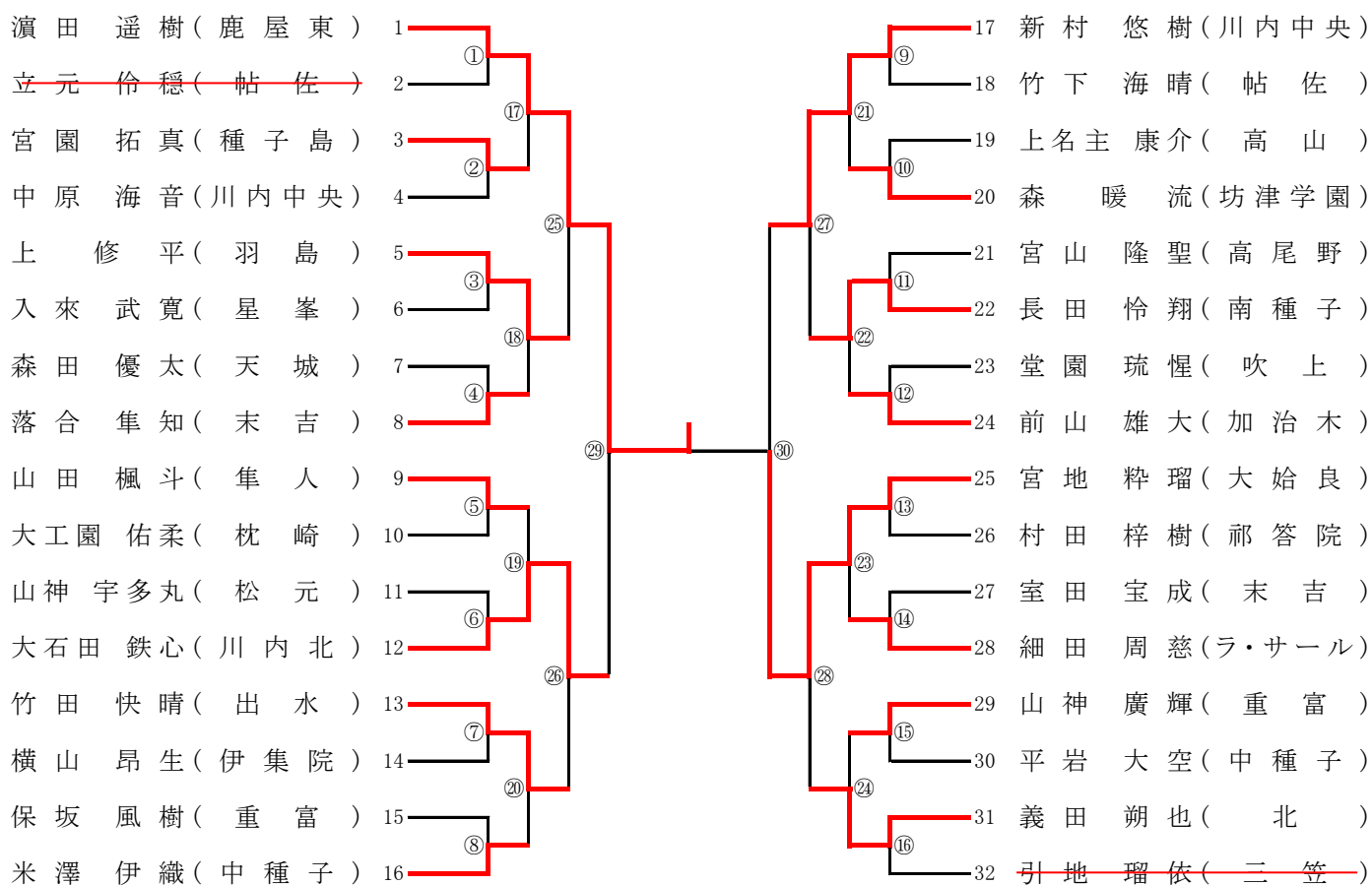

男子66kg級

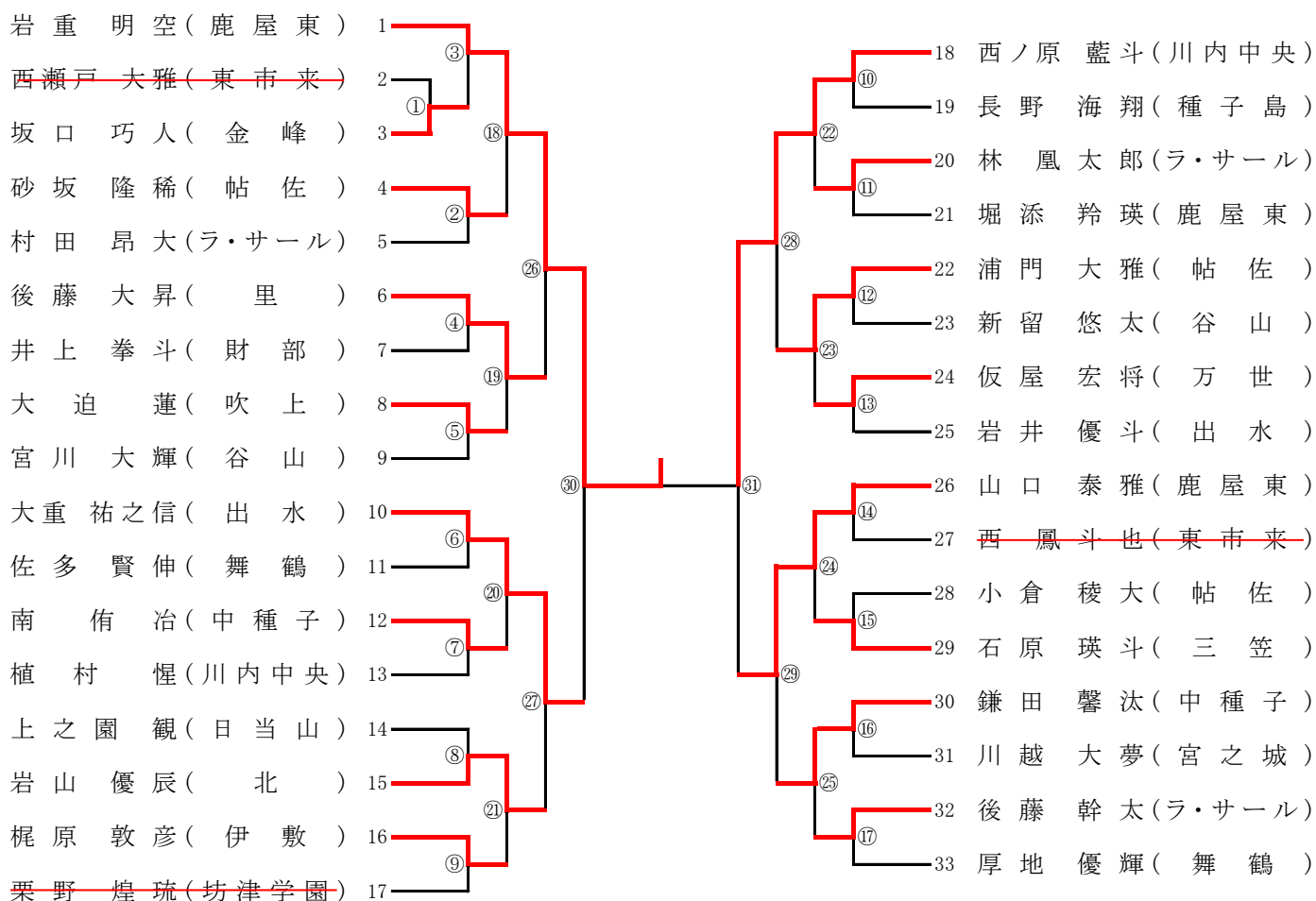

【男子個人戦】

男子73kg級

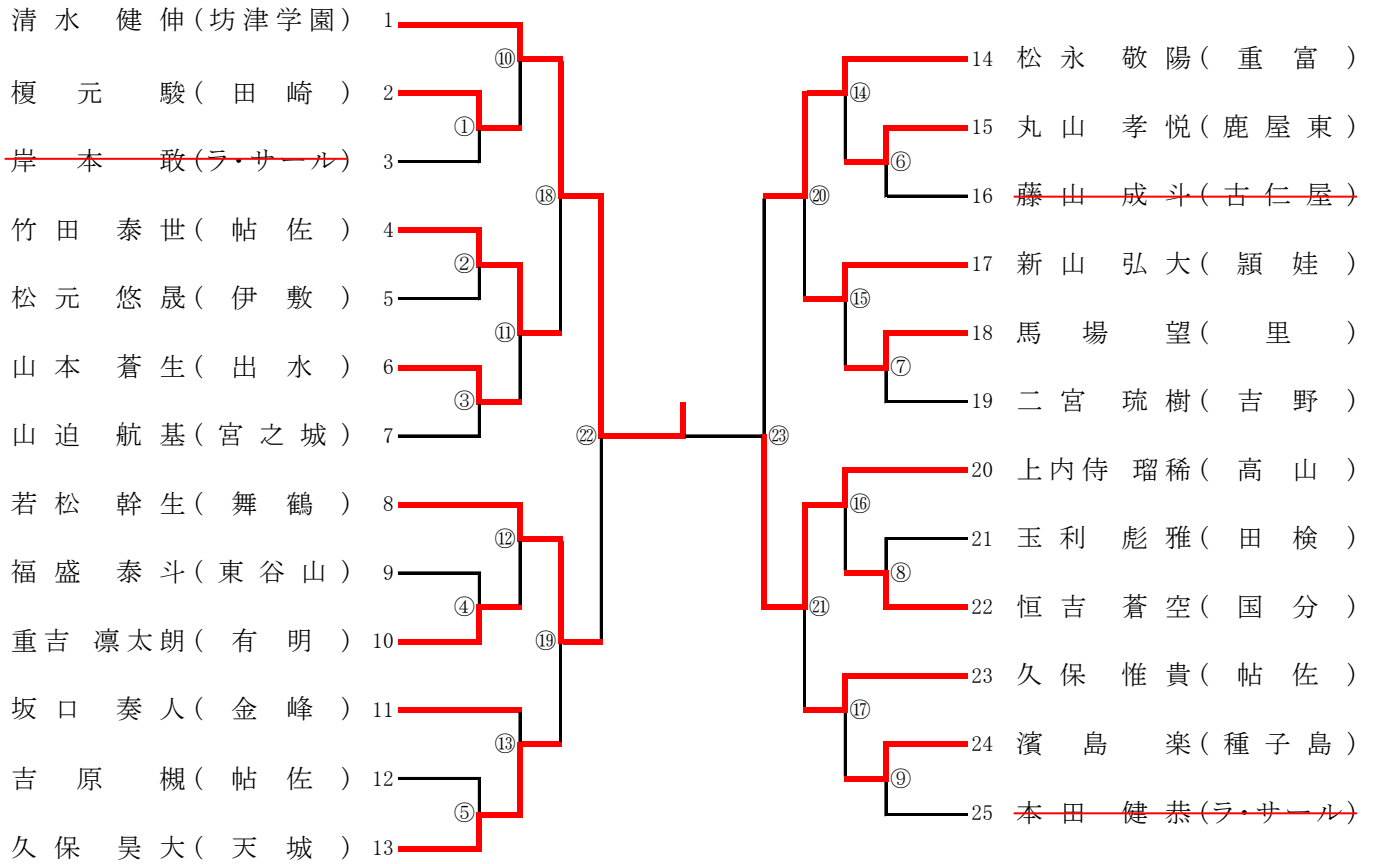

男子81kg級

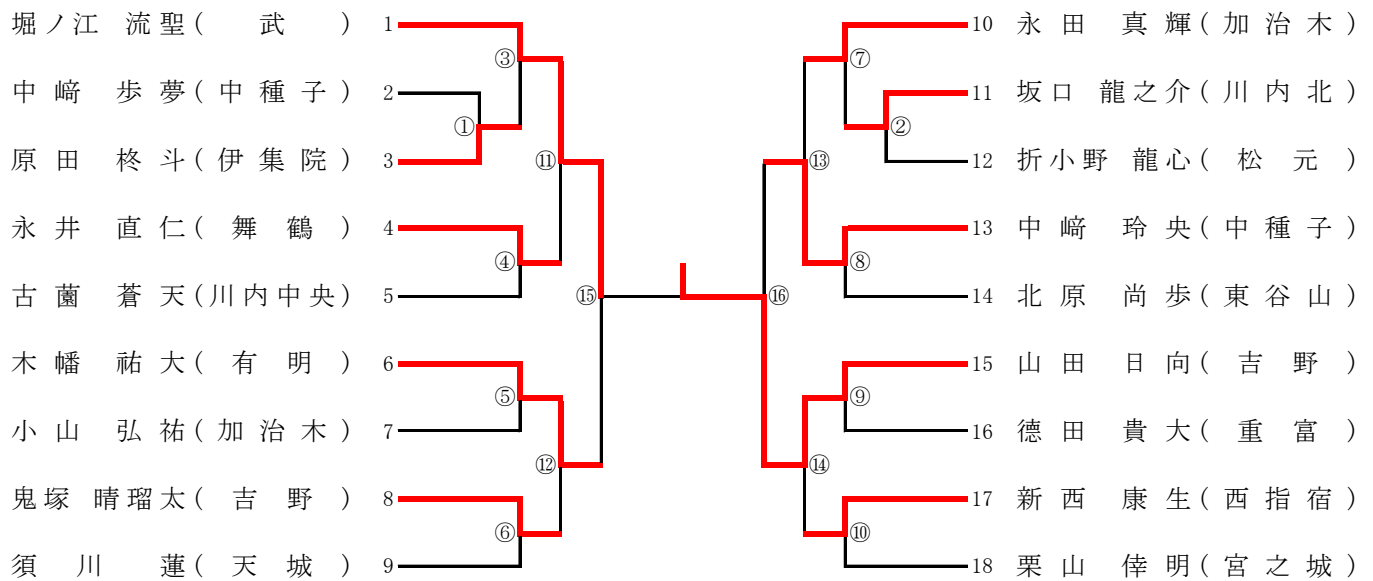

【男子個人戦】

男子90kg級

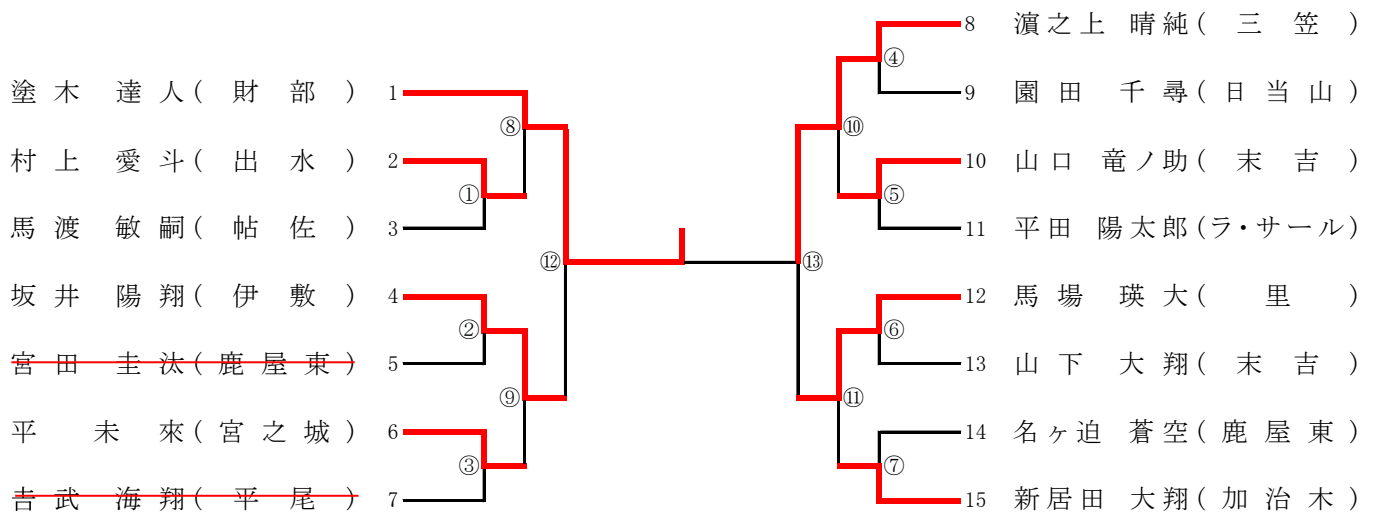

男子90kg超級

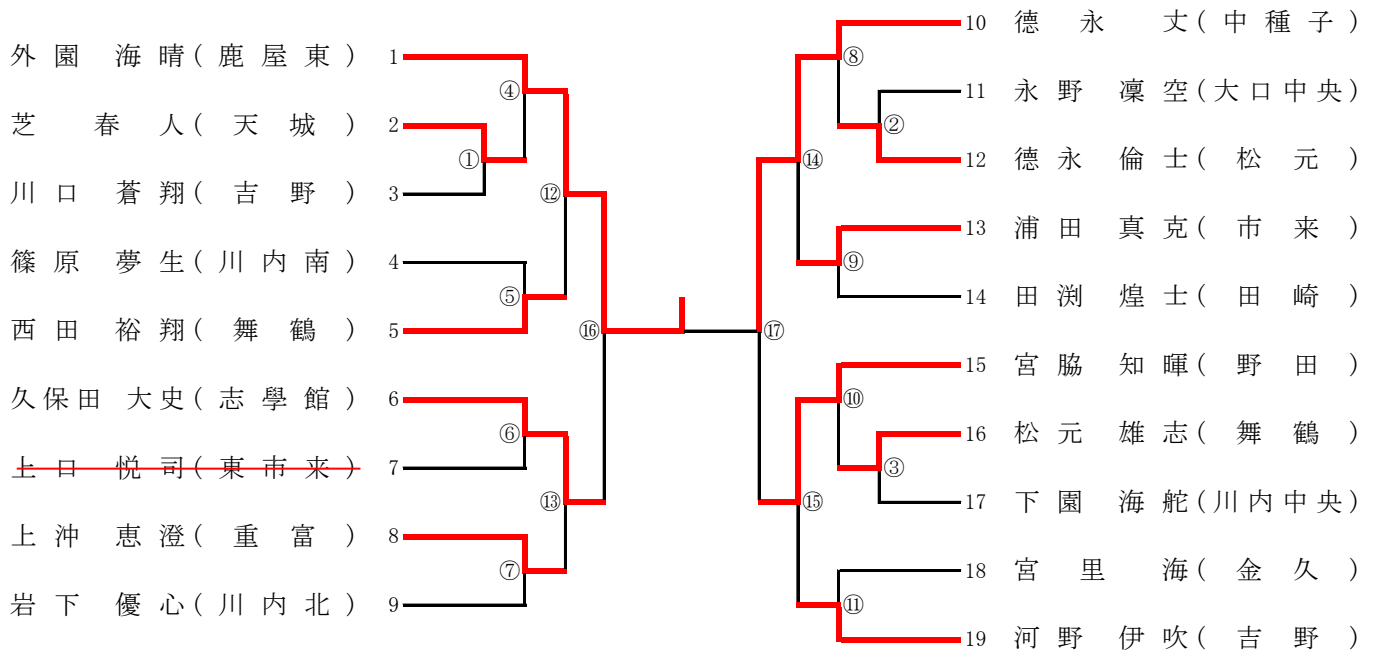

【女子個人戦】

女子40kg級

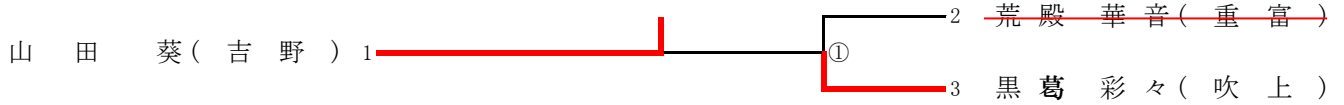

女子44kg級

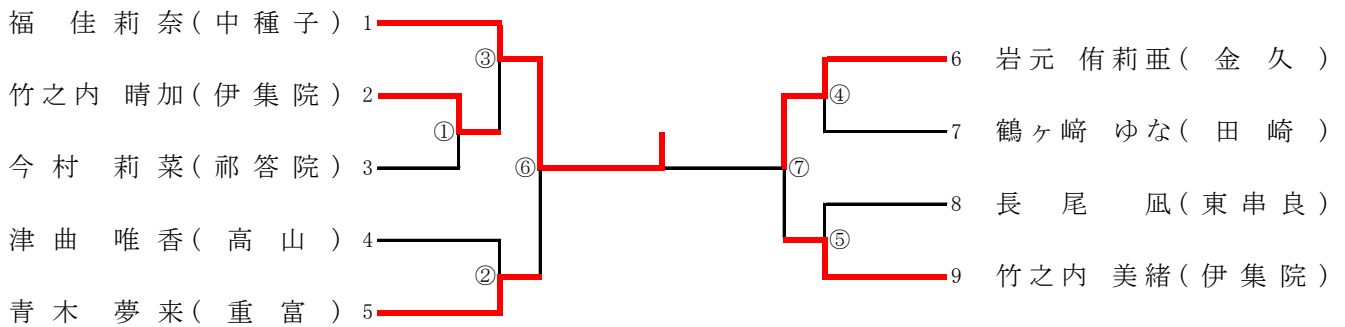

女子48kg級

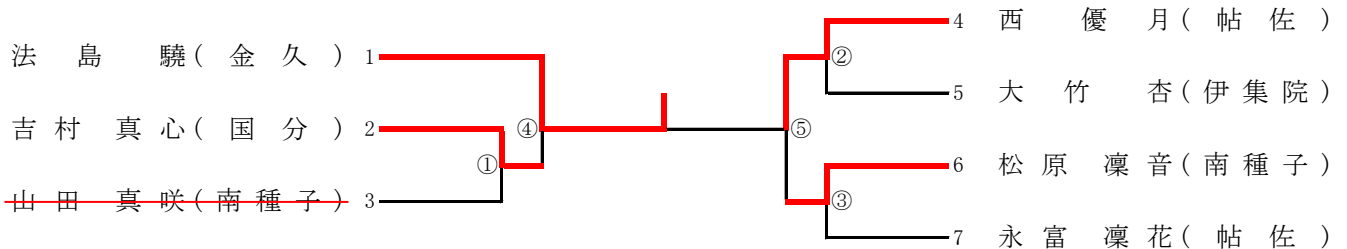

女子52kg級

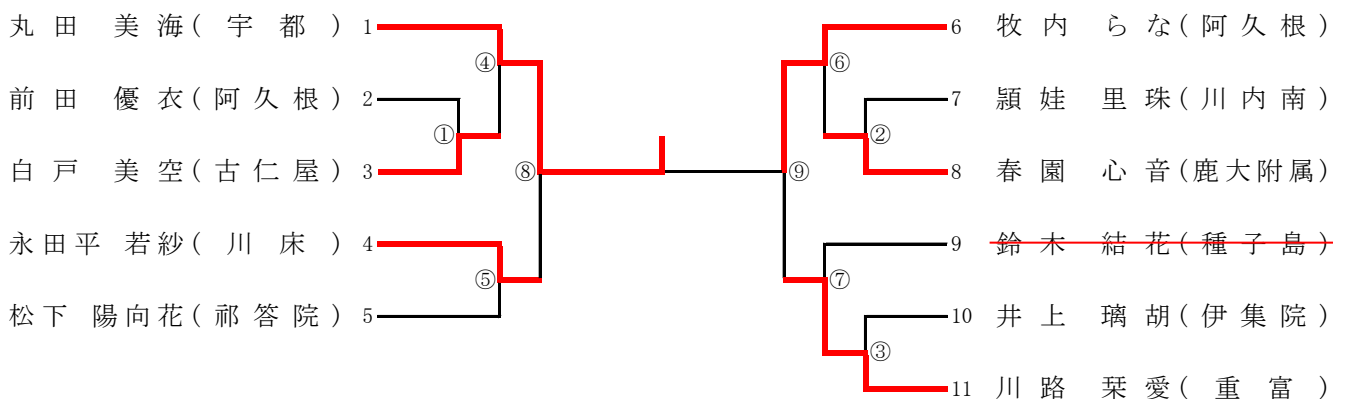

【女子個人戦】

女子57kg級

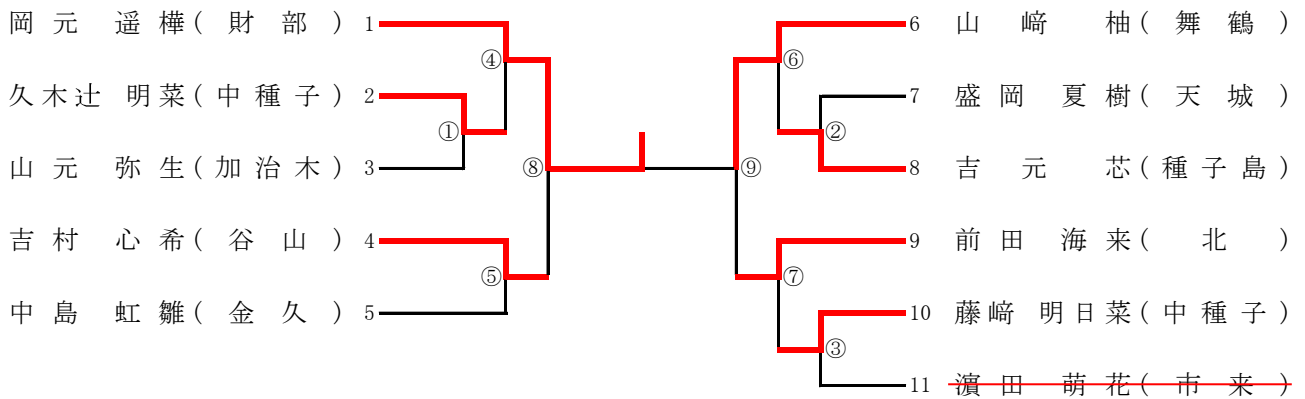

女子63kg級

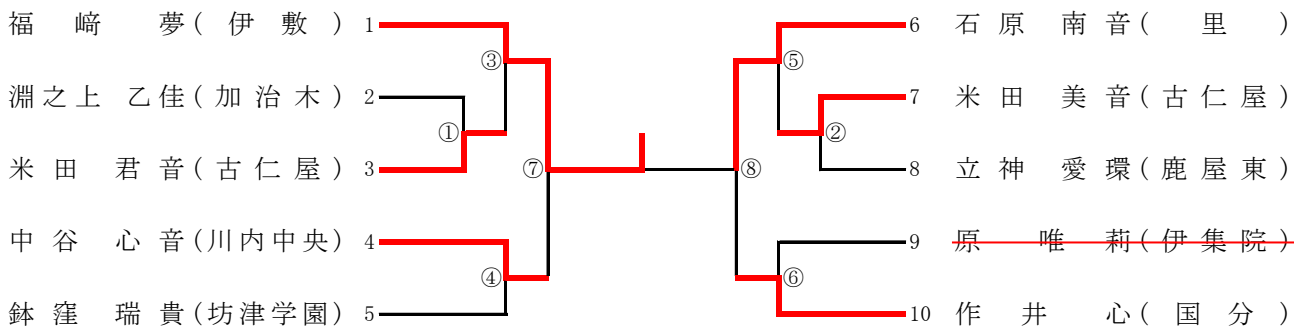

女子70kg級

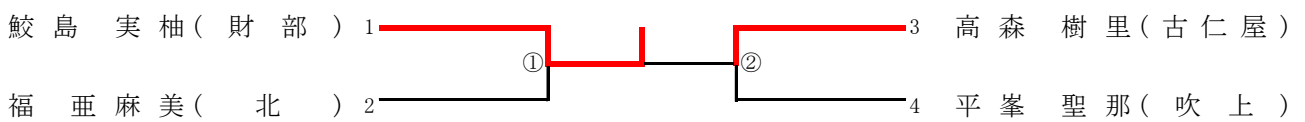

女子70kg超級

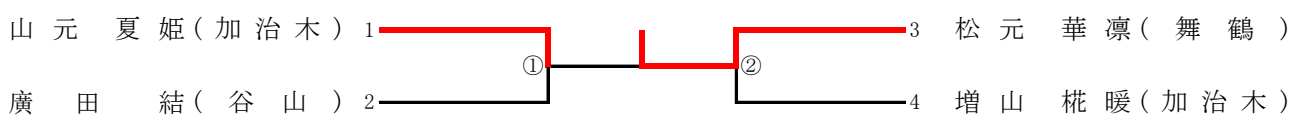

令和4年度 鹿児島県中学校総合体育大会柔道競技結果一覧

R4.7.26-27(サンアリーナ川内)

| 男子団体戦 | | | |
|-------|------|-----|--|
| 1位 | 鹿屋東 | 中学校 | |
| 2位 | 川内中央 | 中学校 | |
| 3位 | 吉野 | 中学校 | |
| 4位 | 中種子 | 中学校 | |

| 女子団体戦 | | | |
|-------|-----|-----|--|
| 1位 | 舞鶴 | 中学校 | |
| 2位 | 加治木 | 中学校 | |
| 3位 | 金久 | 中学校 | |
| 4位 | 国分 | 中学校 | |

| 男子個人戦 | | | |
|--------|----|--------|---------|
| 50kg級 | 1位 | 富森 力魂斗 | 隼人中学校 |
| | 2位 | 村山 和葉 | 吉野中学校 |
| | 3位 | 中藪 辰明 | 川辺中学校 |
| | 4位 | 西 貞信 | 串木野西中学校 |
| 55kg級 | 1位 | 原田 亜莉斗 | 鹿屋東中学校 |
| | 2位 | 吉村 誠心 | 国分中学校 |
| | 3位 | 五反田 瑠聖 | 川辺中学校 |
| | 4位 | 鳥原 健 | 加治木中学校 |
| 60kg級 | 1位 | 濱田 遥樹 | 鹿屋東中学校 |
| | 2位 | 宮地 粹瑠 | 大始良中学校 |
| | 3位 | 新村 悠樹 | 川内中央中学校 |
| | 4位 | 大石田 鉄心 | 川内北中学校 |
| 66kg級 | 1位 | 岩重 明空 | 鹿屋東中学校 |
| | 2位 | 西ノ原 藍斗 | 川内中央中学校 |
| | 3位 | 山口 泰雅 | 鹿屋東中学校 |
| | 4位 | 大重 祐之信 | 出水中学校 |
| 73kg級 | 1位 | 清水 健伸 | 坊津学園 |
| | 2位 | 上内侍 瑠稀 | 高山中学校 |
| | 3位 | 松永 敬陽 | 重富中学校 |
| | 4位 | 若松 幹生 | 舞鶴中学校 |
| 81kg級 | 1位 | 山田 日向 | 吉野中学校 |
| | 2位 | 堀ノ江 流聖 | 武中学校 |
| | 3位 | 中崎 玲央 | 中種子中学校 |
| | 4位 | 木幡 祐大 | 有明中学校 |
| 90kg級 | 1位 | 塗木 達人 | 財部中学校 |
| | 2位 | 濱之上 晴純 | 三笠中学校 |
| | 3位 | 坂井 陽翔 | 伊敷中学校 |
| | 4位 | 馬場 瑛大 | 里中学校 |
| 90kg超級 | 1位 | 外園 海晴 | 鹿屋東中学校 |
| | 2位 | 徳永 丈 | 中種子中学校 |
| | 3位 | 宮脇 知暉 | 野田中学校 |
| | 4位 | 久保田 大史 | 志學館中学校 |

| 女子個人戦 | | | |
|--------|----|--------|---------|
| 40kg級 | 1位 | 山田 葵 | 吉野中学校 |
| | 2位 | 黒葛 彩々 | 吹上中学校 |
| | 3位 | | |
| | 4位 | | |
| 44kg級 | 1位 | 福 佳莉奈 | 中種子中学校 |
| | 2位 | 岩元 侑莉亜 | 金久中学校 |
| | 3位 | 青木 夢来 | 重富中学校 |
| | 4位 | 竹之内 美緒 | 伊集院中学校 |
| 48kg級 | 1位 | 法島 驍 | 金久中学校 |
| | 2位 | 西 優月 | 帖佐中学校 |
| | 3位 | 吉村 真心 | 国分中学校 |
| | 4位 | 松原 凜音 | 南種子中学校 |
| 52kg級 | 1位 | 丸田 美海 | 宇都中学校 |
| | 2位 | 牧内 らな | 阿久根中学校 |
| | 3位 | 川路 栞愛 | 重富中学校 |
| | 4位 | 永田平 若紗 | 川床中学校 |
| 57kg級 | 1位 | 岡元 遥樺 | 財部中学校 |
| | 2位 | 山崎 柚 | 舞鶴中学校 |
| | 3位 | 前田 海来 | 北中学校 |
| | 4位 | 吉村 心希 | 谷山中学校 |
| 63kg級 | 1位 | 福崎 夢 | 伊敷中学校 |
| | 2位 | 石原 南音 | 里中学校 |
| | 3位 | 作井 心 | 国分中学校 |
| | 4位 | 中谷 心音 | 川内中央中学校 |
| 70kg級 | 1位 | 鮫島 実柚 | 財部中学校 |
| | 2位 | 高森 樹里 | 古仁屋中学校 |
| | 3位 | 福 亜麻美 | 北中学校 |
| | 4位 | 平峯 聖那 | 吹上中学校 |
| 70kg超級 | 1位 | 松元 華凜 | 舞鶴中学校 |
| | 2位 | 山元 夏姫 | 加治木中学校 |
| | 3位 | 増山 栞暖 | 加治木中学校 |
| | 4位 | 廣田 結 | 谷山中学校 |